

Varenummer: 12510000040500
Beskrivelse: KLEE-coil 510 000 040.500
M4 Rustfast 1.4305 for trykmontering

Mål

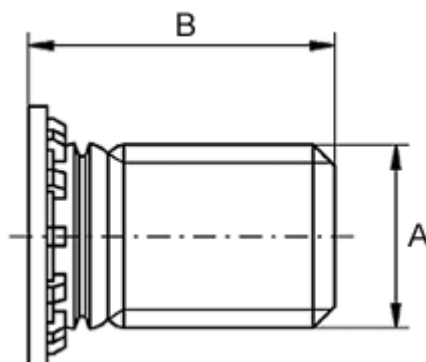

For pladetykkelse større end	= 1.0
Huldiameter +0,05	= 4.0
Længde B	= 10
Mindstefaststand til kant	= 5.0
Tilspænding mindre end (Nm)	= 1.9
Udvendigt gevind A	= M4